



MOTOSĂPĂTOARE PROFESIONALĂ RURIS 913ACC



CUPRINS

1. Introducere	4
2. Instrucțiuni de siguranță	5
2.1 Atenționări pe utilaj.....	5
2.2 Avertizări	7
3. Prezentare generală a utilajului.....	9
4. Date tehnice	10
5. Montajul	11
6. Alimentarea cu combustibil și ulei	17
6.1 Alimentarea cu ulei.....	17
6.2 Alimentarea cu combustibil.....	20
7. Verificări pre-operare.....	21
8. Perioada de rodaj	21
9. Punerea în funcțiune	22
10. Simptomatică probleme pornire	24
11. Întreținerea	25
12. Ambalarea și depozitarea utilajului	26
12.1 Ambalarea.....	26
12.2 Depozitarea	26
13. Probleme de funcționare ale motosăpătoarei	27
13. Accesorii compatibile cu utilajul	30



14. Cuplarea accesoriilor.....	32
14.1 Cuplare plug.....	32
14.2 Cuplare dispozitiv de scos cartofi	32
14.3 Cuplare cultivator	33
14.4 Cuplare rariță reglabilă	33
14.5 Cuplare remorcă	34
14.7 Cuplare semanatoare pe 3 randuri TS3.....	34
14.8 Cuplare semănătoare precizie înalta PTS2	35
14.9 Cuplare suport reglaj adâncime si plug de Îngropat	35
15. Declarații de conformitate	36

1. INTRODUCERE

Stimate client!

Îți mulțumim pentru decizia de a cumpăra un produs RURIS și pentru încrederea acordată companiei noastre! RURIS este pe piață din anul 1993 și în tot acest timp a devenit un brand puternic, care și-a construit reputația prin respectarea promisiunilor, dar și prin investițiile continue menite să vină în ajutorul clienților cu soluții fiabile, eficiente și de calitate.

Suntem convinși că veți aprecia produsul nostru și vă veți bucura de performanțele sale timp îndelungat. RURIS nu oferă clienților săi doar utilaje, ci soluții complete. Un element important în relația cu clientul este consilierea atât înainte de vânzare, cât și post vânzare, clienții RURIS având la dispoziție o întreagă rețea de magazine și puncte service partenere.

Pentru a vă bucura de produsul cumpărat, vă rugăm să parcurgeți cu atenție manualul de utilizare. Prin respectarea instrucțiunilor, o să aveți garanția unei utilizări îndelungate. Compania RURIS lucrează continuu pentru dezvoltarea produselor sale și de aceea își rezervă dreptul de a modifica printre altele forma, înfățișarea și performanțele acestora, fără a avea obligația de a comunica acest lucru în prealabil.

Vă mulțumim încă o dată că ați ales produsele RURIS!

Informații și suport clienți:
Telefon: 0351.820.105
e-mail: info@ruris.ro

2. INSTRUCȚIUNI DE SIGURANȚĂ

2.1 ATENȚIONĂRI PE UTILAJ



Avertizare! Pericol!



Atenție! Material inflamabil.



Atenție la frezele rotative. Țineți mâinile și picioarele departe pe durata funcționării utilajului.



Atenție! Atmosferă asfixiantă. Nu porniți utilajul în spații închise.



Atenție! Suprafețe fierbinți.



Atenție! Pericol de vătămare corporală a persoanelor aflate în apropierea utilajului.



Atenție! Porniți frezele doar cu apărătorile montate.



Atenție! Păstrați distanța.



Operatorul trebuie să poarte Echipament Personal de Protecție (PPE). Dacă mașina este în uz, trebuie să purtați ochelari de protecție împotriva obiectelor proiectate în aer, trebuie purtate elemente de protecție a auzului cum ar fi casca izolată acustic.



Citiți manualul de instrucțiuni înainte de utilizare.



Nu atingeți elementele în mișcare ale utilajului.



Nu aruncați utilajul sau părțile componente ale acestuia la gunoiul menajer.



Nu introduceți mana.



2.2 AVERTIZĂRI

Exersare:

- a) Citiți cu atenție instrucțiunile. Familiarizați-vă cu comenzile și utilizarea corectă a utilajului.
- b) Nu permiteți niciodată copiilor sau persoanelor care nu sunt familiarizate cu aceste instrucțiuni să folosească utilajul.
- c) Nu lucrați niciodată când oamenii, în special copiii sau animalele de companie sunt în apropiere.
- d) Utilizatorul este responsabil pentru accidentele sau pericolele care apar asupra altor persoane sau asupra proprietății acestora.

Pregătire:

- a) În timpul lucrului, purtați întotdeauna încălțăminte de protecție și pantaloni lungi. Nu folosiți utilajul când sunteți desculți.
- b) Inspectați cu atenție zona în care va fi utilizat echipamentul și îndepărtați toate obiectele care pot fi aruncate de utilaj.
- c) AVERTISMENT - Benzina este foarte inflamabilă:
 - depozitați combustibilul în recipiente special concepute.
 - realimentați numai în aer liber și nu fumați în timpul realimentării.
 - adăugați combustibil înainte de a porni motorul. Nu scoateți niciodată capacul rezervorului și nu adăugați benzină în timp ce motorul funcționează sau când motorul este fierbinte.
 - dacă s-a vărsat benzină pe utilaj, nu încercați să porniți motorul, îndepărtați utilajul de zona de scurgere și evitați crearea oricărei surse de aprindere până când vaporii de benzină s-au evaporat.
 - asigurați-vă ca bușonul rezervorului etanșează la strângere. Dacă acesta s-a deteriorat, înlocuiți-l.
- d) Dacă toba de echipament s-a deteriorat, înlocuiți-o.
- e) Înainte de utilizare, verificați întotdeauna vizual părțile componente ale utilajului. Înlocuiți elementele și șuruburile uzate sau deteriorate.

Operarea:

- a) Nu porniți motorul în spații închise unde se pot acumula vapori periculoși de monoxid de carbon.
- b) Lucrați doar la lumina zilei sau în spații cu lumină artificială bună.
- c) În timp ce folosiți utilajul, mergeți după acesta, nu alergați.
- d) Fiți extrem de precauți când schimbați direcția pe pante. Nu folosiți utilajul în pante mai mari de 10°.
- e) Când lucrați în pantă, păstrați rezervorul de combustibil puțin peste jumătate pentru a minimiza riscul de scurgere al combustibilului.
- e) Fiți extrem de precaut când folosiți utilajul în marșarier sau când îl trageți spre dumneavoastră.
- f) Porniți motorul cu grijă, conform instrucțiunilor producătorului și cu picioarele departe de cuțitele tăietoare.
- g) Nu puneți mâinile sau picioarele lângă sau sub părțile componente ale utilajului, aflate în mișcare.
- h) Opriți motorul înainte de realimentare sau când plecați de lângă utilaj.
- i) Nu blocați maneta de cuplare ambreiaj. Înainte de utilizare asigurați-vă ca aceasta funcționează corespunzător.
- j) Nu folosiți alte tipuri sau alte dimensiuni de anvelope față de cele recomandate de către producător.
- k) Toate operațiile legate de mentenanță, ajustare și service trebuie să se efectueze cu motorul utilajului oprit.

3. PREZENTARE GENERALĂ A UTILAJULUI

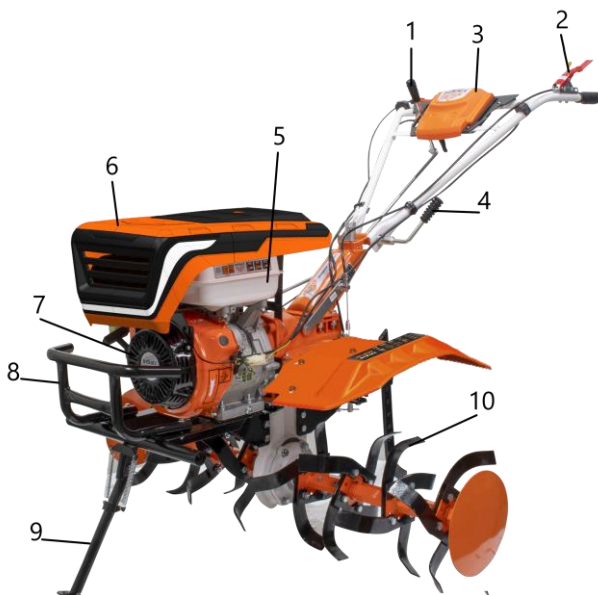

1. Schimbător viteze
2. Manetă ambreiaj
3. Trusă de scule
4. Manetă reglaj coarne
5. Rezervor benzina
6. Carenă
7. Demaror
8. Bullbar
9. Picior suport față
10. Ansamblu freze

4. DATE TEHNICE

Motor	General Engine
Ciclu de funcționare	4 timpi
Putere motor	13 CP
Capacitate cilindrică	390 cc
Sistem de aprindere	Electronic
Manetă oprire urgență	Dotare de serie
Pornire	Manuală
Sistem iluminare	LED
Schimbător de viteze	Confort-rapid
Transmisie	Pinioane conice în ulei
Carcasă transmisie	Fontă nodulară
Reglaj coarne	Stânga-dreapta, sus-jos
Viteze	2 înainte + 1 înapoi
Lățime de lucru	750-1100 mm
Adâncime de lucru	100-360 mm
Combustibil	Benzină
Capacitate rezervor	6.5l
Consum mediu combustibil	1,7l/h
Baie de ulei motor	1.1l
Baie de ulei transmisie	2.3l
Suprafață medie lucrată	800-1500 mp/h
Greutate netă cu accesorii	112.8 kg
Garanție	24 luni
Vibrații mâner	stânga 4.84m/s ² - dreapta 5.82m/s ²

Schimbați uleiul de motor la fiecare 25 ore de funcționare, iar la transmisie la fiecare 50 ore de funcționare sau 6 luni.

5. MONTAJUL

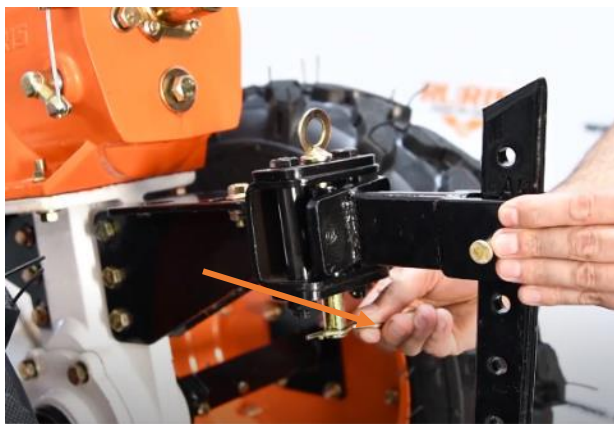

Se montează piciorul de adâncime și se fixează cu bolțul și siguranța.



Se desface piulița suportului de coarne.



Se montează suportul de coarne și se fixează cu ajutorul piuliței.



Se fixează coarnele pe suport.



Se montează suportul spate al aripilor.

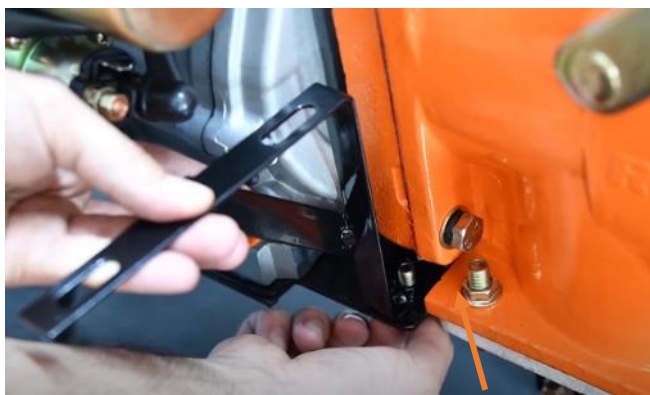

Se montează suportul față al aripilor.



Se montează aripile și se fixează în șuruburi.



Se montează extensiile aripilor și se fixează în șuruburi.

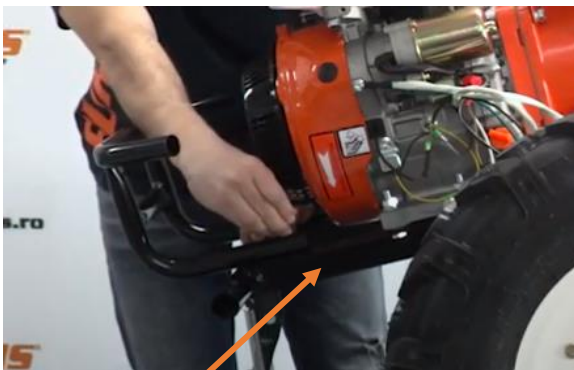

Se montează bara de protecție față.



Se fixează trusa de scule.

Montarea carenei

- demontați șurubul de pe suportul carenei.

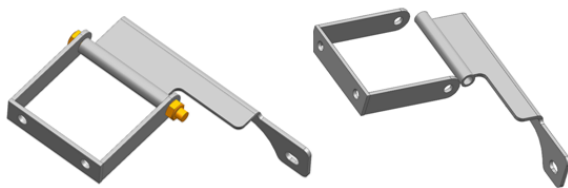

- montați partea frontală a suportului pe carenă și partea din spate pe motosapă folosind șuruburile și bucșa din dotare

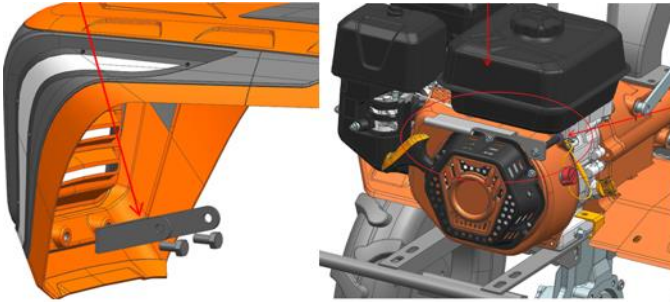

- montați suportul din spate al carenei pe ansamblul transmisiei. Montați șurubul suportului față și strângeți-l până când cele două părți ale suportului se pot roti. Fixați carena pe suportul spate al acesteia folosind piulița și șaiba din dotare. Conectați mufele LED-urilor





Utilaj montat complet.

6. ALIMENTAREA CU COMBUSTIBIL ȘI ULEI

6.1 ALIMENTAREA CU ULEI

Alimentarea cu ulei a motorului

Înainte de pornirea motorului, alimentați motorul cu ulei RURIS 4T-MAX sau un ulei de clasificare API: CI-4/SL ori superioară acestuia.

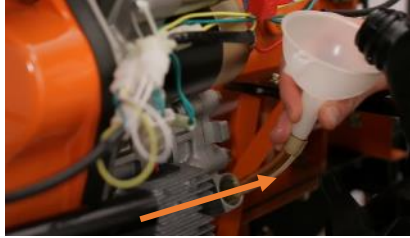

Capacitate baie ulei motor 1,1L

Este recomandată schimbarea uleiului după primele 5 ore, urmând după un proces standard la 25 ore.

Nivelul de ulei

Verificarea nivelului uleiului de la motor se face cu motosăpătoarea în poziție orizontală.

Nivelul uleiului trebuie să ajungă până la penultima spiră a filetului bușonului.



În cazul în care nu verificați nivelul de ulei (motor și transmisie) riscați distrugerea motorului și a transmisiei.



Întotdeauna, înainte de fiecare pornire, trageți ușor de cel mult 4 ori de sfoara demarorului de la motor (butonul de pornire pe poziția OFF) pentru ca uleiul să pătrundă în toate orificiile cilindrilor, supapelor.

În caz contrar, dacă încercați pornirea bruscă a motorului prin tragere directă a sforii demaror, riscați griparea motorului sau avarierea gravă a acestuia.

Alimentarea cu ulei a transmisiei

Capacitatea băii de ulei a transmisiei- vezi date tehnice

Folosiți ulei de transmisie RURIS G-Tronic sau un ulei de clasificare API: GL-4 ori superioară acesteia. Nivelul maxim de ulei al reductorului este la partea inferioară a orificiului de alimentare.

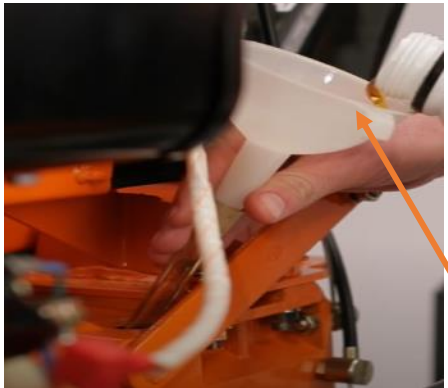

Nivelul optim este indicat pe gradația joiei.



Motosăpătoarea nu este livrată cu ulei în baia reductorului.

**SCHIMBUL DE ULEI LA TRANSMISIE SE FACE LA FIECARE 50 ORE
FUNCȚIONARE SAU 6 LUNI.**

6.2 ALIMENTAREA CU COMBUSTIBIL

Folosiți combustibil de calitate din stații Peco autorizate.

Alimentați cu combustibil tip BENZINĂ FĂRĂ PLUMB de cea mai bună calitate, folosind o pâlnie de metal, în spații deschise și departe de surse de foc sau scântei, care ar putea provoca un incendiu.

ATENȚIE!

Nu alimentați pe sol sau în preajma plantelor, deoarece riscați deteriorarea mediului înconjurător.

7. VERIFICĂRI PRE-OPERARE

1. Verificați dacă toate șuruburile sunt strânse și ajustați-le dacă este cazul.
2. Verificați fiecare mâner al ghidonului (maneta de accelerație, schimbătorul de viteze și marșarier) pentru a verifica funcționalitatea lor. Dacă pozițiile mânerelor sunt incorecte, reglați-le pentru a fi în pozițiile corespunzătoare.
3. Mutați schimbătorul de viteze în poziția neutră.
4. Completarea uleiului.
 - Umpleți baia de ulei a motorului cu ulei de lubrifiere RURIS 4T- MAX.
 - Așezați utilajul pe o suprafață plană în timp ce alimentați cu ulei de transmisie în cutia de viteze.
 - Pentru a verifica nivelul de ulei folosiți joja de ulei, uleiul trebuie să fie la nivel maxim.
 - Verificați scurgerile de ulei.
 - Verificați paharul decantor al filtrului de aer.
 - Adăugați ulei în filtrul de aer.
5. Curățați unitatea de praf și murdărie, în special filtrul de aer.
6. Nu este recomandat să folosiți utilajul dacă suprafața de lucru are o înclinație mai mare de 10°.

8. PERIOADA DE RODAJ

Motosăpătorea trebuie să funcționeze 5 ore în sarcină ușoară. După această perioadă, faceți schimbul de ulei atât la transmisie cât și la motor. Alimentați apoi baia de ulei a transmisiei cu ulei RURIS G-Tronic sau un ulei de clasificare API: GL-4 ori superioară acesteia, cât și baia de ulei a motorului cu ulei RURIS 4T-MAX sau un ulei de clasificare API: CI-4/SL ori superioară acesteia.

9. PUNEREA ÎN FUNCȚIUNE

Înainte de a pune în funcțiune motosăpătoarea, trebuie să vă asigurați că următoarele condiții sunt îndeplinite:

- pe o rază de 5 metri de o parte și de alta a motosăpătoarei, nu sunt persoane sau obiecte cu care aceasta ar putea intra în contact;
- motosăpătoarea este așezată în poziție orizontală;
- motorul are ulei în baie la nivel maxim;
- cutia de viteze are uleiul la nivel maxim;
- motorul are un minim de 500 ml benzină în rezervor;
- cuțitele tăietoare sunt asigurate cu bolțurile de fixare sau, dacă se montează roțile de transport, acestea sunt asigurate cu bolțurile de fixare, iar presiunea în anvelopă este cuprinsă între 1,5-2 bari;
- toate șuruburile motosăpătoarei sunt strânse corespunzător.

Pornirea motorului

- poziționați clapeta de șoc în sensul indicat pentru pornirea la rece.

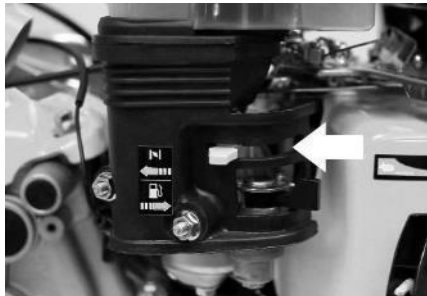

- poziționați clapeta robinetului de benzină în sensul indicat.

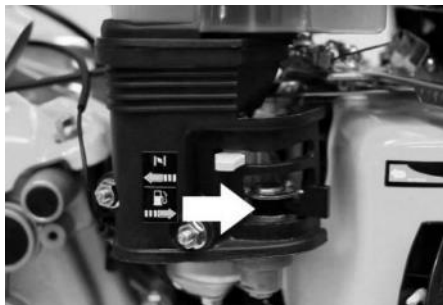

- trageți de 4 ori, ușor, la sfoara demaror, pentru a amorsa cu ulei toate orificiile interne ale motorului
- acționați la maxim maneta de accelerație (în poziția H)



- puneți butonul pe poziția ON



- poziționați schimbatorul de viteze in poziția neutră (0).
- trageți constant și ferm la sfoara demaror de la motor, după pretensionare acestuia (trageți ușor până întâmpinați rezistența compresiei motorului).

- deplasați ușor până la capăt de cursă în sensul opus clapeta de șoc, până când motorul funcționează la parametrii, adică nu are simptome de oprire.
- poziționați schimbătorul în treapta dorită și cu mâna stângă apăsați treptat mânerul ambreiajului și motosăpătoarea va cupla sistemul de transmisie.

Marșarierul (mersul înapoi)

- cu mâna dreaptă trageți schimbătorul în poziție neutră. Apoi cu mâna dreaptă apăsați maneta de cuplare marșarier situate pe cornul drept și cu mâna stângă apăsați ușor maneta de ambreiaj.

ATENȚIONARE:

Eliberați maneta ambreiajului și sistemul de transmisie se va decupla.

În cazul în care auziți un zgomot continuu de patinaj la cuplare, sau dacă motosapa nu se deplasează, verificați încă o dată cablul de acționare al transmisiei, deoarece acesta a fost reglat pe o cursă scurtă.

A nu se folosi în pantă cu înclinare mai mare de 12°.

NOTĂ:

În acest moment puteți începe operația de săpat a solului.

10. SIMPTOMATICĂ PROBLEME PORNIRE

- verificați dacă robinetul de combustibil este deschis în poziția indicată
- verificați dacă aveți combustibil în rezervor și dacă este corespunzător (nu trebuie să fie alt fel de combustibil decât cel indicat sau cu vechime mai mare de 1-2 săptămâni)
- verificați dacă maneta de accelerație este acționată la maxim
- verificați dacă filtrul de aer este îmbăcsit cu impurități
- verificați dacă maneta motor-stop este apasată.

Lista întreținerii tehnice a motosăpătoarei

Interval	Zilnic	8h la sarcină	Prima lună sau 25h	A treia lună sau 150h	În fiecare an sau 1001h
Verificarea și înșurubarea bolțurilor și piulițelor	○				
Verificarea și reumplerea uleiului de motor	○				
Verificarea uleiului în pahar filtru aer (se curăță și se înlocuiește dacă este necesar)	○				
Curățirea exterioara a motosăpătoarei	○				
Verificarea sistemului de pornire	○				
Reglajul pieselor de control	○				
Piesa de frecare a ambreiajului	○				
Pinioane și rulmenți					○
Schimbul de ulei la motorul benzina/benzina			25h sau 6 luni		
Schimbul de ulei la cutia de viteze și reductor			50h sau 6 luni		

11. ÎNTREȚINEREA

- după fiecare utilizare curățați filtrul de aer și înlocuiți uleiul din camera filtrului, cu unul curat, la nevoie, sau odata cu înlocuirea uleiului din motor.

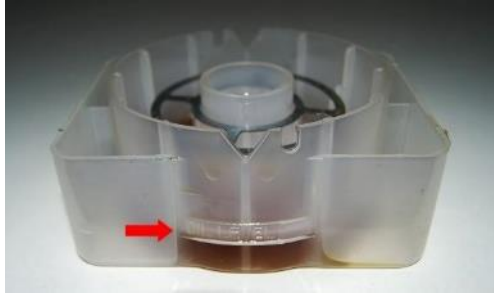

- după fiecare utilizare curățați cuțitele tăietoare și verificați-le
- după fiecare utilizare ungeți cu vaselină axul pe care sunt fixate cuțitele tăietoare
- reglați cablurile în cazul în care sesizați că cuțitele nu răspund la comenzi sau se opresc în sarcină
- schimb ulei transmisie/motor la fiecare 50/25 ore de funcționare sau 6 luni.

12. AMBALAREA ȘI DEPOZITAREA UTILAJULUI

12.1 AMBALAREA

Ambalarea este făcută în cutii de carton, închise, pentru o deplasare ușoară.

În interiorul acesteia găsiți:

- manualul de utilizare
- certificatul de garanție
- motosapa
- trusa de chei

12.2 DEPOZITAREA

- Motosăpătoarea trebuie să fie depozitată într-un loc uscat, cu acoperiș și protejată contra umezelii, în încăperi cu geamuri și ventilație corespunzătoare

- Carburantul trebuie golit din rezervor, se închide robinetul de benzină și se lasă utilajul să funcționeze pâna se consumă tot combustibilul din carburator.
- Părțile metalice active trebuie unse cu vaselină
- Trebuie lăsat uleiul în baia motorului pe timpul depozitării
- Uleiul de motor trebuie înlocuit, dacă motosăpătoarea a fost depozitată mai mult de 6 luni.

13. PROBLEME DE FUNCȚIONARE ALE MOTOSĂPĂTOAREI

Problema	Cauza posibilă	Soluționare
Defecțiunea ambreiajului	Deteriorarea manetei de ambreiaj	Înlocuire sau reparație
	Deteriorarea cablului ambreiajului	Înlocuire cu altul nou
	Slăbirea furcii de reglare	Reajustarea cablului sau schimbarea furcii
	Deteriorarea brațului furcii de reglaj	Înlocuire sau reparație
	Ruperea vârfului furcii	Înlocuirea furcii
	*Deteriorarea piesei de fricțiune	Înlocuirea ambreiajului
	*Deteriorarea arcului	Înlocuirea furcii
	*Piesa de fricțiune nu poate cupla	Adăugați o bușca de reglare în rulment
	Defectarea rulmentului în ambreiaj	Înlocuiți-l cu unul nou, și reumpleți cu ulei de motor, cutia de viteze
După slăbirea ambreiajului, motorul funcționează normal, axul principal al arborelui de transmisie nu mai funcționează sau funcționează încet	* Deteriorarea arcului	Înlocuiți-l cu unul nou
	Deteriorarea furcii	Curățați suprafața de contact și asigurați-vă ca se deplasează liber
	Dereglarea cablului	Reajustați cablul ambreiajului

Problema	Cauza posibilă	Soluționare
Defecțiunea schimbătorului de viteze în toate pozițiile	Slăbirea bolțurilor și piulițelor	Înșurubarea bolțurilor și piulițelor
Defecțiunea axului de cuplare	Uzura în exces a levierului	Înlocuirea acestuia
	Dezaxarea anghiolui angrenajului	Înșurubați piulița rotunda
	Uzura în exces a orificiului de fixare a axului	Schimbați suportul brațului
	Mișcarea liberă a axului principal, cauzată de slăbirea bolțurilor	Înșurubați bolțurile
Defecțiunea angrenajului de marșarier	Uzura furcii de inversare	Înlocuiți-o cu una nouă
	Deteriorarea cablului	Înlocuiți-l cu unul nou
	Slăbirea axului de inversare	Înșurubați bolțurile
	Blocarea furcii	Faceți-o să se miște liber
	Blocarea angrenajului prin slăbirea axului de inversare	Înșurubați bolțul din spatele axului de inversare
	Uzura arcului axului de inversare	Înlocuiți cu un arc nou
	Transformarea axului de inversare	Înlocuiți-l cu unul nou
Slăbirea axului de inversare	Slăbirea bolțurilor din spatele axului de inversare	Înșurubați bolțurile
	Slăbirea axului de inversare și corpul carcasei	Înlocuiți-le cu altele noi
Zgomote ale angrenajului		Înlocuiți-l cu altul nou
	Deteriorarea în exces a angrenajului	Înlocuiți-l cu altul nou
	Slăbirea angrenajului conic, axului de inversare și corpului carcasei	Înlocuiți angrenajul
Uleiul de ungere din spatele carcasei axului principal	Uzura o-ring-ului din axul principal	Înlocuiți o-ring-ul
	Uzura semeringului	Înlocuiți-l cu unul nou
	Uzura o-ring-ului capișonului	Înlocuiți o-ring-ul
Uleiul de ungere din axul de inversare	Slăbirea bolțurilor	Înșurubați bolțurile
	Uzura o-ring-ului	Înlocuiți o-ring-ul
Uleiul de ungere din axul furcii de inversare	Uzura o-ring-ului	Înlocuiți o-ring-ul
Uleiul de ungere din axul furcii ambreiajului	Uzura o-ring-ului	Înlocuiți o-ring-ul
Uleiul de ungere din axul de schimbare	Uzura o-ring-ului	Înlocuiți o-ring-ul
Uleiul de ungere din conexiunea flanșelor discului	Slăbirea bolțurilor	Înșurubați bolțurile
	Deteriorarea garniturilor	Înlocuiți cu una nouă













Problema	Cauza posibilă	Soluționare
Zgomotul prea mare al angrenajului	Lipsa ulei în transmisie	Verificare nivel și realimentare Dacă persista, mergeți la service autorizat
Blocaj la rotire	Asamblare greșită	Re-asamblare
Supraîncălzire	Lăsarea lubrifianului în cutie	Reumplere cu ulei de transmisie
	Jocul lateral al angrenajului prea mic	Re-asamblare
	Devierea axială prea mică	Re-ajustare
Ungerea cu ulei din conexiunea cutiei de viteze	Slăbirea bolțurilor de legătură	Înșurubarea bolțurilor
	Deteriorarea manșonului	Înlocuiți-l cu unul nou
	Deteriorarea semeringului	Înlocuiți-l cu semeringul
Ungerea cu ulei din gaura hexagonală a axului de evacuare	Deteriorarea axului de antrenare	Înlocuiți-l cu unul nou
Ungerea cu ulei a orificiului de drenaj	Deteriorarea o-ring-ului	Înlocuirea cu unul nou
	Slăbirea bolțurilor	Înșurubarea bolțurilor
Ungerea corpului carcasei		Sudare sau vopsire









Atenție la pornire!

- Înainte de pornire, schimbătorul trebuie să se afle în poziție neutră.
 - Fiți atenți în timpul funcționării motosăpătoarei!
 - Acordați atenție cuțitelor rotative
 - Păstrați carburantul și lubrifianul curate.
 - Deconectați ambreiajul înainte de a schimba viteza motosăpătoarei
- Transportul**

Pe perioada transportării, alimentarea cu benzina va fi închisă și se va evita înclinarea motosăpătoarei.

13. ACCESORII COMPATIBILE CU UTILAJUL

<p>Rariță reglabilă</p> 	<p>Plug de îngropat (rariță) TS103</p> 	<p>Dispozitiv de scos cartofi TS</p> 
<p>Cultivator TS103</p> 	<p>Cultivator multifuncțional cu două rarițe</p> 	<p>Dispozitiv de plantat și fertilizat cartofi</p> 
<p>Semănătoare precizie înaltă PTS2</p> 	<p>Semănătoare pe 3 rânduri TS3</p> 	<p>Accesoriu tractat Navigator 88</p> 
<p>Plug reversibil REV2</p> 	<p>Set roți cauciuc 500x12 TG 320</p> 	<p>Remorcă: Încarcatură: 750kg</p> 

<p>Set roți metalice 400 TG 320</p> 	<p>Set roți metalice 500 TG 320</p> 	<p>Plug TS103</p> 
<p>Set manicot cu blocator TG320</p> 	<p>Set manicot TG 320</p> 	<p>Adaptor accesorii</p> 
<p>Remorcă: Încarcatură: 550 kg</p> 	<p>Remorcă: Încarcatură: 450 kg</p> 	

14. CUPLAREA ACCESORIILOR

14.1 CUPLARE PLUG

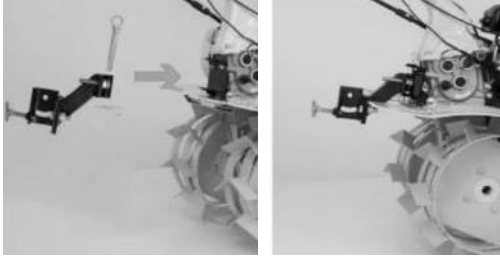

1. Se montează adaptorul de accesorii și se fixează cu bolț.

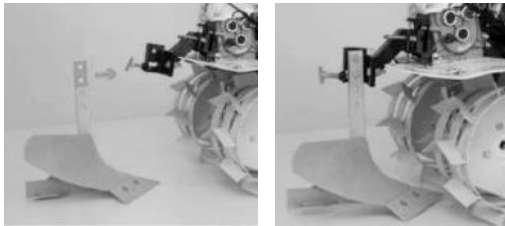

2. Se cuplează plugul pe adaptor și se fixează cu două șuruburi.

14.2 CUPLARE DISPOZITIV DE SCOS CARTOFI

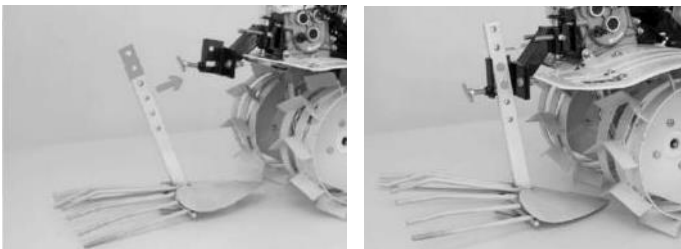

1. Se montează adaptorul de accesorii și se fixează cu bolț.
2. Se montează dispozitivul de scos cartofi și se fixează cu două șuruburi

14.3 CUPLARE CULTIVATOR



1. Cultivatorul se cuplează folosind bolțul și siguranța din dotare

14.4 CUPLARE RARIȚĂ REGLABILĂ



1. Rarița se cuplează folosind bolțul și siguranța din dotare

14.5 CUPLARE REMORCĂ

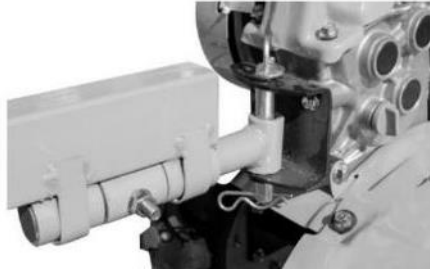
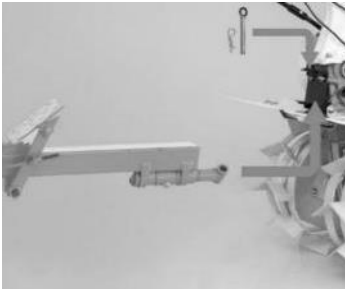

1. Remorca se cuplează folosind bolțul și siguranța din dotare

14.7 CUPLARE SEMANATOARE PE 3 RANDURI TS3

1. Semănătoarea se cuplează folosind bolțul și siguranța din dotare

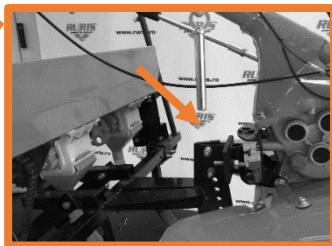

14.8 CUPLARE SEMĂNĂTOARE PRECIZIE ÎNALTA PTS2

1. Semănătoarea se cuplează folosind bolțul și siguranța din dotare

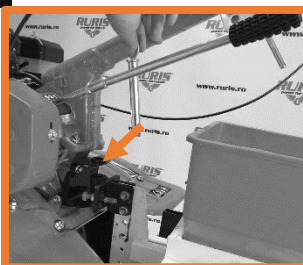
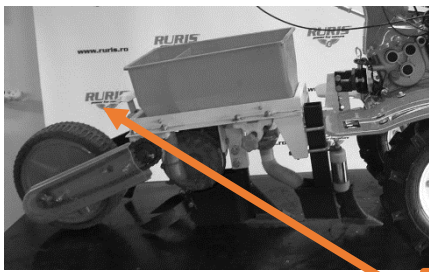

14.9 CUPLARE SUPTOR REGLAJ ADÂNCIME SI PLUG DE ÎNGROPAT

1. Suptorul de reglaj adâncime și plugul se cuplează folosind șuruburile din dotare



15. DECLARAȚII DE CONFORMITATE

DECLARAȚIA DE CONFORMITATE CE



Producator: SC RURIS IMPEX SRL

Bvd. Decebal, nr. 111, Cladire Administrativa, Craiova, Dolj, Romania

Tel. 0351 464 632, www.ruris.ro, info@ruris.ro

Reprezentant autorizat: ing. Stroe Marius Catalin – Director General

Persoana autorizata pentru dosarul tehnic: ing. Radoi Alexandru – Director Proiectare

Producție

Descrierea produsului: MOTOSAPATOAREA are rolul de prelucrare a solului si alte lucrari, motosăpătoarea fiind componenta energetică de baza, iar freza rotativa cu cutite si alte accesorii echipamentul de lucru efectiv.

Produsul: MOTOSAPATOAREA

Numar de serie produs: AADG0100001XXRUR913ACC (unde AA reprezinta ultimele doua cifre ale anului de fabricatie, caracterele 5 si 6 nr de lot, caracterele 7-11 numarul de produs)

Tipul: RURIS

Model: 913ACC

Motor: termic, pe benzina, 4 timpi

Putere: 13 cp

Nr. viteze: 2 inainte + 1 inapoi

Nr max de cutite: 32 (4x8 seturi)

Transmisie: Pinioane conice în ulei

Latime de lucru: 750-1100 mm

*Noi, SC RURIS IMPEX SRL Craiova, producator, în conformitate cu H.G. 1029/2008 - privind condițiile introducerii pe piață a mașinilor, **Directiva 2006/42/CE – mașini; cerințe de siguranță și securitate**, Standardul EN ISO 12100:2010 – Mașini. Securitate, **Directiva 2014/30/UE** privind compatibilitatea electromagnetica (HG 487/2016 privind compatibilitatea electromagnetica, actualizata 2019,)**Regulamentul UE 2016/1628 (amendat prin Regulamentul UE 2018/989) - stabilirea masurilor de limitare a emisiilor gazoase si de particule poluante provenite de la motoare** si H.G. 467/2018 privind masurile de aplicare ale Regulamentului mentionat, am efectuat atestarea conformității produsului cu standardele specificate și declarăm că este conform cu principalele cerințe de siguranță și securitate.*

Subsemnatul Stroe Catalin, reprezentantul producatorului, declar pe proprie raspundere ca produsul este în conformitate cu urmatoarele standarde si directive europene:

SR EN ISO 12100:2011/ EN ISO 12100:2010 - Securitatea mașinilor. Concepte de bază, principii generale de proiectare. Terminologie de bază, metodologie. Principii tehnice

SR EN ISO 11102-1:2010/ ISO 11102-1:2020 - Motoare cu ardere internă, cu mișcare alternativă. Echipament de pornire manuală. Partea 1: Cerințe de securitate și încercări

SR EN ISO 3744:2011/ EN ISO 3744:2011 - Mașini forestiere și mașini pentru grădinarit. Cod de încercare acustică pentru mașinile echipate cu motor cu ardere internă.

SREN ISO 11850:2012/ENISO 11850:2011-Mașini forestiere. Cerințe generale de Securitate

SR EN ISO 4254-1:2016/ EN ISO 4254-1:2015 - Mașini agricole. Securitate.

SR EN ISO 4254-5:2018/ EN ISO 4254-5:2018 - Mașini agricole. Securitate. Partea 5: Mașini de prelucrat solul cu organe de lucru acționate de motor

SR EN 709+A4:2010/ EN 709:1997+A4:2009/AC:2012 - Mașini agricole și forestiere. Motocultoare echipate cu freze purtate, motoprășitoare și freze pe roată(roți) motrică(e).

Securitate



SR EN ISO 13857:2020/ EN ISO 13857:2020- Securitatea mașinilor. Distanțe de securitate pentru prevenirea pătrunderii membrilor superioare și inferioare în zonele periculoase

SR EN 14930+A1:2009/ EN ISO 14930:2007+A1:2009 - Mașini agricole și forestiere și mașini pentru grădinarit. Mașini ținute cu mâna și cu conductor pedestru. Determinarea riscului de contact cu suprafețele fierbinți

SR EN 12733:2019/ EN 12733:2018- Mașini agricole și forestiere. Motocositori cu operator pedestru. Securitate

SR EN 1679-1+A1:2011/ EN 1679-1:1998+A1:2011- Motoare cu ardere internă cu mișcare alternativă. Securitate. Partea 1: Motoare cu aprindere prin comprimare

SR EN 11850:2012/A1:2016/ EN ISO 11850:2011/A1:2016- Mașini forestiere. Mașini autopropulsate. Cerințe de securitate

SR EN ISO 14982:2009/ EN ISO 14982:2009 – Mașini agricole și forestiere. Compatibilitatea electromagnetică. Metode de încercare și criteriile de acceptabilitate

SR EN 55014-1:2017/ EN 55014-1:2017- Compatibilitate electromagnetică. Cerințe pentru aparate electrocasnice, unelte electrice și aparate similare. Partea 1: Emisie

SR EN 55014-2:2015/ EN 55014-2:2015– Compatibilitate electromagnetică. Cerințe pentru aparate electrocasnice, scule electrice și aparate similare. Partea 2: Imunitate. Standard de familie de produse

SR EN IEC 61000-3-2:2019/ EN 61000-3-2:2014- Compatibilitate electromagnetică (CEM). Partea 3-2: Limite - Limite pentru emisiile de curenți armonici (curent de intrare al echipamentelor ≤ 16 A pe fază)

SR EN 61000-3-3:2014/ EN 61000-3-3:2013 – Compatibilitate electromagnetică (CEM). Partea 3-3: Limite - Limitarea variațiilor de tensiune, a fluctuațiilor de tensiune și a flickerului în rețelele publice de alimentare de joasă tensiune, pentru echipamente având un curent nominal ≤ 16 A pe fază și care nu sunt supuse unor restricții de conectare

- **Directiva 2000/14/CE** (amendată prin Directiva 2005/88/CE) – Emisiile de zgomot în mediul exterior
- **Directiva 2006/42/EC** - privind mașinile – introducerea pe piața a mașinilor
- **Directiva 2014/30/UE** - privind compatibilitatea electromagnetică (HG 487/2016 privind compatibilitatea electromagnetica, actualizata 2019);
- **Regulamentul UE 2016/1628 (amendat prin Regulamentul UE 2018/989)** - stabilirea măsurilor de limitare a emisiilor gazeoase și de particule poluante provenite de la motoare

Alte Standarde sau specificatii utilizate:

- **SR EN ISO 9001** - Sistemul de Management al Calitatii
- **SR EN ISO 14001** - Sistemul de Management al Mediului
- **SR ISO 45001:2018-** Sistemul de Management al Sanatatii si Securitatii Ocupationale.

MARCAREA SI ETICHETAREA MOTOARELOR

Motoarele pe benzina cu aprindere prin scanteie recepționate și utilizate pe echipamentele și mașinile RURIS, conform **Regulamentul UE 2016/1628 (amendat prin Regulamentul UE 2018/989)** și a HG 467/2018 sunt marcate cu:

- Marca și numele producătorului: C.D.G.M CO LTD
- Tipul: BS188F/P

- Numărul aprobării de tip obținut de producătorul specializat:
e24*2016/1628*2022/992SYB1/P*0086*01
- Numărul de identificare al motorului – număr unic.
- Concept General Engine

Nota: documentația tehnică este deținută de producător.

Precizare: Prezenta declarație este conformă cu originalul.

Termen de valabilitate: 10 ani de la data aprobării.

Locul și data emiterii: **Craiova, 27.09.2023**

Anul aplicării marcatului CE: **2023**

Nr. înreg: **976/27.09.2023**

Persoana autorizată și semnatura:



Ing. Stroe Marius Catalin
Director General al
SC RURIS IMPEX SRL



DECLARATIA DE CONFORMITATE EC

Producator: SC RURIS IMPEX SRL

Bvd. Decebal, nr. 111, Cladire Administrativa, Craiova, Dolj, Romania

Tel. 0351 464 632, www.ruris.ro, info@ruris.ro

Reprezentant autorizat: ing. Stroe Marius Catalin – Director General Persoana autorizata pentru dosarul tehnic: ing.Radoi Alexandru– Director Proiectare Producție

Descrierea produsului: MOTOSAPATOAREA are rolul de prelucrare a solului si alte lucrari, motosăpătoarea fiind componenta energetică de baza, iar freza rotativa cu cutite si alte accesorii echipamentul de lucru efectiv.

Produsul: MOTOSAPATOAREA

Numar de serie produs: AADG0100001XXRUR913ACC (unde AA reprezinta ultimele doua cifre ale anului de fabricatie, caracterele 5 si 6 nr de lot, caracterele 7-11 numarul de produs)

Tipul: RURIS

Model: 913ACC

Motor: termic, pe benzina, 4 timpi

Putere: 13 cp

Nr. viteze: 2 inainte + 1 inapoi

Nr max de cutite: 32 (4x8 seturi)

Transmisie: Pinioane conice în ulei

Latime de lucru: 750-1100mm

Nivelul de presiune acustica: **85.8 dB(A)**

Nivelul de putere acustica: **103.8 dB**

Nivelul de putere acustica este certificat de Hangzhou Wanve Certification Technology Service Co Ltd. prin raportul de incercari nr.MD-20195080-1/16.01.2020 in conformitate cu prevederile Directivei 2000/14/CE amendata prin Directiva 2005/88/CE si SR EN ISO 3744:2011

Noi, SC RURIS IMPEX SRL Craiova in calitate de producator, in conformitate cu Directiva 2000/14/CE (amendata prin Directiva 2005/88/CE), H.G. 1756/2006 - privind limitarea nivelului emisiilor de zgomot în mediu produs de echipamente destinate utilizării în exteriorul clădirilor, am efectuat verificarea și atestarea conformității produsului cu standardele specificate și declarăm că este conform cu principalele cerințe.

Subsemnatul Stroe Catalin, reprezentantul producatorului, declar pe proprie raspundere ca produsul este in conformitate cu urmatoarele standarde si directive europene:

- **Directiva 2000/14/CE (amendata prin Directiva 2005/88/CE)** – Emisiile de zgomot in mediul exterior
- **SR EN ISO 3744:2011** - Acustică. Determinarea nivelurilor de putere acustică emise de sursele de zgomot utilizând presiunea acustică
- **Directiva 2006/42/EC** - privind mașinile – introducerea pe piata a masinilor
- **Directiva 2014/30/UE** privind compatibilitatea electromagnetica (HG 487/2016 privind compatibilitatea electromagnetica, actualizata 2019);
- **Regulamentul UE 2016/1628** (amendat prin Regulamentu UE 2018/989) - stabilirea masurilor de limitare a emisiilor gazoase si de particule poluante provenite de la motoare

Alte Standarde sau specificatii utilizate:

- **SR EN ISO 9001** - Sistemul de Management al Calitatii
- **SR EN ISO 14001** - Sistemul de Management al Mediului
- **SR ISO 45001:2018** - Sistemul de Management al Sanatatii si Securitatii Ocupationale.

Nota: documentatia tehnica este detinuta de producator.

Precizare: Prezenta declaratie este conforma cu originalul.

Termen de valabilitate: 10 ani de la data aprobarii.

Locul si data emiterii: **Craiova, 27.09.2023**

Anul aplicarii marcajului CE: **2023**

Nr. inreg: **977/27.09.2023**

Persoana autorizata si semnatura:



The image shows a handwritten signature in purple ink, which appears to be 'M. Stroe', written over a circular official stamp. The stamp contains the text 'ROMANIA', 'SC RURIS IMPEX SRL', and 'CRAIOVA ROMANIA'.

Ing. Stroe Marius Catalin
Director General al
SC RURIS IMPEX SRL